

+LOOPY





design arch. Perin & Topan

Il razionalismo conquista l'ufficio. Il fascino della purezza formale, l'uso delle strutture semplici e la rinnovata filosofia della funzionalità, mettono Loopy al centro delle attività operative e direttive nel posto lavoro.

Rationalism sweeps through the office. The fascination of formal purity, the use of simple structures and the renewed functionality philosophy, place Loopy at the core of operative and managerial activities in the work place.

Le rationalisme conquiert le bureau. Le charme de la pureté des formes, l'utilisation de structures simples et la philosophie renouvelée de la fonctionnalité, placent Loopy au centre des activités opérationnelles et directionnelles du poste de travail.

Der Rationalismus erobert das Büro. Die Faszination der Reinheit der Form, der Einsatz einfacher Strukturen und die neu interpretierte Philosophie der Funktionalität stellen Loopy in den Mittelpunkt der Abwicklungs- und Management-Aktivitäten am Arbeitsplatz.

De redelijkheid verovert het kantoor. De charme van de formele puurheid, het gebruik van simpele structuren en de hernieuwde filosofie van de functionaliteit, zetten Loopy in het centrum van de operatieve en leidinggevende werkzaamheden van de werkplaats.

El racionalismo conquista la oficina. La fascinación de la pureza formal, el uso de las estructuras simples y la filosofía renovada de la funcionalidad, meten Loopy en el centro de las actividades operativas y directivas en el puesto de trabajo.



Lo spazio riunione per esprimere idee con stile ed efficacia. Finiture dei piani e strutture metalliche per aggiungere un tocco di classe all'immagine aziendale.

The meeting area for expressing ideas is recognised by style and effectiveness. Special finishes for the tops and metallic structures to add a touch of class to the company image.

L'espace de réunion exprime les idées avec style et efficacité. Les finitions des plateaux et des structures métalliques ajoutent une touche de classe à l'image de l'entreprise.

Der Bereich für die Zusammenkunft, um Ideen mit Stil und Wirkungskraft vorzubringen. Die Finish-Ausführungen der Platten und die Metallstrukturen bereichern das Image des Unternehmens um einen Hauch von Klasse.

De vergaderruimte om met stijl en werkzaamheid ideeën uit te drukken. Afwerking van de vlakken en metalen structuren om een beetje klasse aan het beeld van de firma toe te voegen.

El espacio de reunión para expresar ideas con estilo y efectividad. Acabados de los planos y estructuras metálicas para añadir un toque de estilo a la imagen de la empresa.





Loopy consente, grazie alle caratteristiche di flessibilità della struttura metallica, accostamenti ottimali di piani legno o vetro che apportano elevata immagine ed operatività al posto direzionale.

Thanks to the flexible characteristics of the steel structure and perfect alignments of the wood or glass tops Loopy allows for the creation of an important and operative image to the executive workstation.

Grâce aux caractéristiques de souplesse de la structure métallique, Loopy permet des rapprochements optimaux entre les plans en bois et verre, qui confèrent une excellente image et un caractère professionnel au poste de direction.

Das Loopy-System macht dank der extremen Flexibilität der Metallstruktur optimale Arbeitsflächenkombinationen aus Holz oder Glas möglich, die der Direktionsabteilung ein hohes Image und eine ausgeprägte Operativität verleiht.

Loopy maakt dankzij de flexibiliteit van de kenmerkende metaalstructuur een optimale combinatie van de in hout en glas uitgevoerde werkvlakken mogelijk, wat de directieafdeling een uitermate representatieve en efficiënte aanblik verleent.

Loopy permite, gracias a las características de flexibilidad de la estructura metálica, acercamientos óptimos de planos madera y vidrio que confieren una imagen importante y operatividad al puesto direccional.







CT

Loopy propone un minimalismo sempre elegante e mai freddo: i materiali impiegati quali il legno, il vetro, il metallo, sono fondamentali per esprimere leggerezza ma solidità, rigore ed efficienza.

Loopy proposes a elegant and warm minimalist effect: the materials used such as wood, glass and steel are vital to express a light yet solid effect, rigour and efficiency.

Loopy propose un minimalisme toujours élégant et jamais froid: les matériaux employés, tels que le bois, le verre, le métal, sont fondamentaux pour exprimer la légèreté en même temps que la solidité, la rigueur et l'efficacité.

Loopy bietet einen stets eleganten und niemals kalten Minimalismus: die eingesetzten Materialien wie Holz, Glas, Metall stellen wesentliche Elemente der Leichtigkeit und gleichzeitiger Solidität, der Strenge verbunden mit Leistungsfähigkeit dar.

Het voorstel van Loopy is een elegant minimalisme: de gebruikte materialen, waaronder hout, glas en metaal, zijn van fundamenteel belang om de combinatie van solide kwaliteit met licht gewicht, van gedegenheid met efficiëntie tot uitdrukking te brengen.

Loopy propone un minimalismo siempre elegante y nunca frío: los materiales utilizados como la madera, el vidrio, el metal, son fundamentales para expresar ligereza y solidez, rigor y eficiencia.



CH



CO



CU



CB







Schermi fissi e mobili, mensole, lampade, braccetti portamonitor, contenitori si alternano sul binario, creando situazioni sempre più caratterizzanti e personalizzate.

Fixed and mobile screens, shelves, lamps, monitor-holder arms and containers alternate with each other on the rail, creating situations that are increasingly characterising and personalised.

Des écrans fixes et mobiles, des étagères, des lampes, des bras porte-écran, des conteneurs s'alternent sur le rail, en créant des situations toujours plus caractéristiques et personnalisées.

Feste und bewegliche Abschirmungen, Konsolen, Lampen, Bildschirmtrage-rarme, Behälter wechseln sich auf der Schiene ab und kreieren immer stärker charakterisierende und individuell gestaltete Situationen.



Vaste en beweegbare schermen, consoles, lampen, steunarmen voor monitor, houders wisselen elkaar af op de staaf en creëren steeds meer gekenmerkte en persoonlijke situaties.

Pantallas fijas y móviles, repisas, lámparas, brazos portamonitor, contenedores que se alternan en la guía, creando situaciones siempre más peculiares y personalizadas.



Le singole postazioni sono divise tra loro da elementi pannellati attrezzabili e da schermi sul piano lavoro. Soluzioni semplici ai quotidiani problemi di privacy e organizzazione dello spazio.

The single workstations are divided by panelled elements that can be equipped and by display screens on the work top. Simple solutions to the daily problems of privacy and space organisation.

Tous les postes sont séparés par des éléments à panneaux qui peuvent être équipés, ainsi que par des écrans sur le plan de travail. Ce sont des solutions simples aux problèmes quotidiens de l'intimité et de l'organisation de l'espace.

Die einzelnen Arbeitsplätze sind untereinander getrennt durch auszustattende Paneel-Elemente und Abschirmungen zur Arbeitsfläche hin. Einfache Lösungen für die täglichen Probleme der Privacy und räumlichen Organisation.

De aparte werkplaatsen zijn onderling verdeeld door uitrustbare panelen en schermen op het werkvlak. Eenvoudige oplossingen voor dagelijkse problemen van privacy en ruimtelijke organisatie.

Los puestos individuales se dividen mediante paneles que se pueden equipar y pantallas puestas en el plano de trabajo. Soluciones simples para los problemas diarios de privacidad y de organización del espacio.



Quando le necessità progettuali richiedono una serie di piani collegati tra loro, attrezzati con schermi dotati di profili portaccessori Loopy lo consente dando inoltre notevole importanza alla soluzione dei problemi derivanti dal passaggio dei cavi sottopiano

Whenever development necessities require a range of work tops connected to one another, fitted with screens and accessory holder profiles, Loopy can solve this problem by providing great importance to the solution of problems deriving from the passage of cables below the work top

Lorsque les nécessités de conception requièrent une série de plans assemblés, équipés d'écrans dotés de profils porte-accessoires, Loopy vous offre la meilleure solution, notamment pour résoudre les problèmes du passage des câbles en dessous du plan.

Im Falle von Projekten, die eine Reihe von untereinander verbundenen Arbeitsplätzen vorsehen, die mit Sichtschutz mit Zubehörhalter ausgestattet sind, stellt dies für Loopy kein Problem dar, da ein hoher Wert auf das Problem der Kabeldurchlässe unter der Arbeitsplatte gelegt wird.

Mocht de bedrijfsplanning het aaneensluiten van een serie van arbeidsvlakken met tussenschotten voorzien van lijsten voor het aanbrengen van toebehoor noodzakelijk maken, dan zorgt Loopy hiervoor terwijl het probleem van het passeren van de bedrading onder het werkvlak niet vergeten wordt.

Quando las necesidades de proyecto requieren una serie de planos conectados entre ellos, equipados con pantallas completas con perfiles porta-accesorios, Loopy lo permite dando además una importancia considerable a la solución de los problemas que derivan del paso de los cables debajo del plano.



Il ritmo regolare di pieni e vuoti definisce il contenimento versatile di Ubi. Perfettamente rifiniti su ogni lato, i contenitori possono essere sostegno dei piani, appoggiati alla parete oppure liberamente collocati nello spazio per suddividere zone e funzioni.

The rhythmic succession of full and empty spaces defines Ubi's versatile containing capabilities. Perfectly finished on all sides, the containers can support the tops, resting against the wall or self-standing in the spaces to subdivide areas and functions.

Le rythme régulier des pleins et des vides définit le rangement éclectique d'Ubi. Parfaitement finis sur chaque côté, les meubles peuvent devenir les supports des plateaux, ou bien être appuyés au mur ou encore librement installés dans l'espace pour distribuer les zones et les rôles.

Der regelmäßige Rhythmus von vollen und leeren Fächern zeichnet das vielseitige Stauraumsystem von Ubi aus. Die auf allen Seiten komplett ausgeführten Schränke könnten als Stütze der Tischplatten verwendet, an die Wand gestellt oder einfach freistehend im Raum zur Abgrenzung von Bereichen und Funktionen aufgestellt werden.

Het regelmatige ritme van volle en lege ruimtes bepaalt de veelzijdige houders van Ubi. De houders zijn perfect afgewerkt aan alle kanten en kunnen daarom gebruikt worden als steun voor de werkvlakken, ze kunnen tegen de wand steunen ofwel vrij in de ruimte geplaatst worden om zones en functies te verdelen.

El ritmo regular de llenos y vacíos define la contención versátil de Ubi. Perfectamente acabados en cada lado, los contenedores pueden soportar los planos, apoyados en la pared o bien libremente colocados en el espacio para dividir zonas y funciones.



Soluzioni integrate e funzionali. I contenitori portanti con l'estrattore frontale disegnano e scandiscono gli spazi operativi. Precise ed essenziali, le pareti schermo sono elementi di partizione che chiudono ordinati comparti dove la privacy viene matrice dello spazio.

Integrated and functional solutions. The carrier containers with the front extractor design and scan the operative spaces. Precise and essential, the screening partitions are dividing elements that enclose orderly zones where privacy becomes the spaces' matrix.

Des solutions intégrées et fonctionnelles. Les meubles porteurs, avec l'extracteur frontal, créent et rythment les espaces opérationnels. Précises et essentielles, les petites cloisons sont des éléments de séparation qui renferment des compartiments ordonnés, où la confidentialité devient la matrice de l'espace.

Integrierte und funktionelle Lösungen. Die tragenden Schränke mit Frontauszug gliedern die einzelnen Arbeitsplätze. Präzise und essenziell sind die Sichtblenden, die als Trennelemente geordnete Büroeinheiten enthalten, in denen die Privatsphäre zum Modell der Raumgestaltung wird.

Geïntegreerde en functionele oplossingen. De dragende houders met frontale uittrekelement tekenen de operatieve ruimtes en geven er ritme aan. Precies en essentiëel, de schermwanden zijn scheidings-elementen die ordelijke ruimtes afscheiden waar privacy de matrix van de ruimte wordt.

Soluciones integradas y funcionales. Los contenedores de sustentación, con el extractor frontal, dibujan y dividen los espacios operativos. Precisas y esenciales, las paredes pantalla son elementos de división que encierran compartimentos ordenados, donde la privacidad se convierte en matriz del espacio.



Le postazioni di lavoro sono disponibili anche nella versione con piani scorrevoli, soluzione per accedere più facilmente ai cestelli di elettrificazione.

The workstations are also available in the version with sliding table, to allow an easier access to the electrification crates.

Les postes de travail sont également disponibles dans la version avec tablettes coulissantes: une solution qui permet d'accéder plus facilement aux paniers d'électrification.

Die Arbeitsplätze sind auch in einer Ausführung mit verschiebbaren Platten erhältlich. Diese Lösung gestattet einen einfacheren Zugang zu den Kabelschächten.

De schrijftafels zijn ook verkrijgbaar in de versie met uitschuifbare bladen, de ideale oplossing om gemakkelijker toegang te krijgen tot de kabelgoten.

Los puestos de trabajo están disponibles también en la versión con sobre de mesa corredero, la solución para acceder más fácilmente a las bandejas portacables de rejilla.



01



02

Sistema di regolazione in altezza delle gambe metalliche da 62 a 86 cm (03). Particolari piedino regolabile (01) e dell'innesto (02).

Height adjustment system for the metallic legs, from 62 to 86 cm (03). Detail of the adjustable foot (01) and the fitting (02).

Système de réglage en hauteur des piètements métalliques, en partant de 62 jusqu'à 86 cm (03). Détail du pied réglable (01) et de l'enclenchement (02).

Höhenregelung der Metallbeine zwischen 62 und 86 cm (03). Detail des höhenverstellbaren Stellfußes (01) und der Steckverbindung (02).

Systeem voor afstelling in hoogte van de metalen poten van 62 naar 86 cm (03). Details van het afstelbare pootje (01) en van de verbinding (02).

Sistema de regulación en altura de las patas metálicas de 62 a 86 cm (03). Detalles del pie ajustable (01) y de la unión (02).

La scrivania declinata in tutte le sue configurazioni, capace di adattare i piani di lavoro, dalla scrivania singola ai sistemi in linea o contrapposti, nella logica dello spazio e dell'evoluzione informatica.

The desk considered in all its configurations, capable of adapting the work tops, from the single desk to the in-line or back-to-back systems, in a flowing logic of space and of the evolution of information systems.

Le bureau se décline dans toutes ses configurations, en adaptant les plateaux, en partant du bureau individuel jusqu'aux systèmes accostés ou face à face, en respectant la logique de l'espace et l'évolution informatique.

Der in all seinen Konfigurationen abgewandelte Schreibtisch, mit der Fähigkeit, die Arbeitsflächen vom einzelnen Schreibtisch bis hin zu Reihen- oder Gegenüberstellungssystemen anzupassen, gemäß der Logik des Raums und der Evolution der Informatik.

De schrijftafel in al haar mogelijke vormen, die haar werkvlakken kan aanpassen van enkele schrijftafel tot in-lijn of tegenovergestelde systemen, volgens de logica van de ruimte en de informatieve evolutie.

El escritorio declinado en todas sus configuraciones, capaz de adaptar los planos de trabajo, desde el escritorio individual a los sistemas en línea o contrapuestos, en la lógica del espacio y de la evolución informática.



03





I contenitori sono disponibili in varie finiture, in 6 altezze e due profondità, 46 cm e 36 cm. Interessante la proposta del grande contenitore ad ante scorrevoli per un più funzionale utilizzo dello spazio. Contenitori attrezzabili al loro interno. Vasta possibilità di finiture per i frontali: melaminici, laccati o vetro. Tops e fianchi di chiusura avvolgono elegantemente la struttura in colore alluminio.

Containers are available with various finishes, in 6 heights and two widths, 46 cm and 36 cm. The containers can be equipped internally and are available in a wide range of finishes for the fronts: melamine, lacquered or glass. Tops and closing side panels elegantly surround the aluminium coloured structure.

Les conteneurs sont disponibles en différentes finitions, 6 hauteurs et deux profondeurs, 46 cm et 36 cm. La proposition concernant le grand conteneur aux vantaux coulissants est très intéressante afin d'utiliser l'espace de façon plus fonctionnelle. Les conteneurs pouvant être équipés à l'intérieur. Grand choix de finitions pour les façades: mélaminé, laqué ou verre. Les dessus et les côtés de fermeture sont une finition élégante de la structure décor aluminium.

Die Container sind in unterschiedlichen Ausführungen, in 6 Höhen und zwei Tiefen, 46 cm und 36 cm, erhältlich. Besonders interessant ist der große Container mit Schiebetüren für eine noch funktionellere Nutzung des Platzangebots. Ausstattungsfähigkeit in den Behälterelementen und breites Sortiment der Ausführung der Stirnseiten. Obere Abschlusselemente und abschließende Seitenteile umschließen elegant die alufarbene Struktur.

De ladenblokken zijn verkrijgbaar in verschillende afwerkingen, in 6 hoogten en twee diepten, 46 cm en 36 cm. Het grote ladenblok met schuifdeuren biedt een interessante oplossing om de ruimte op een functionelere manier te gebruiken. Zij kunnen naar eigen behoefte ingericht worden en voor de afwerking van de fronten kan men kiezen uit een ruim assortiment. Topdelen en zijkanten dekken op elegante wijze de aluminiumkleurige structuur af.

Los muebles contenedores están disponibles en varios acabados, en 6 alturas y dos profundidades, 46 cm y 36 cm. Es interesante la propuesta del gran mueble contenedor con puertas correderas para utilizar el espacio de manera más funcional. Contenedores con posibilidad de equipamiento en su interior y amplia posibilidad de acabados para los frontales: melaminicos, laqueados o vidrio. Partes superiores y costados de cierre que envuelven elegantemente la estructura de color aluminio.





01



02



05



06



07



03



04

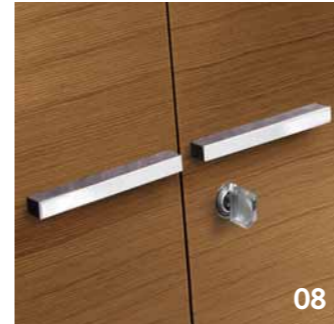

08



09



10



11

Moduli di servizio, cassettiere su ruote, tutto per organizzare la postazione di lavoro. La modularità e la disponibilità di elementi ed accessori per gli armadi consente una ordinata archiviazione dei documenti.

Service modules, drawer units on wheels, everything needed for organising the work station. Thanks to the modularity and availability of elements and accessories for the cabinets, it is easy to file documents in an orderly manner.

Les dessertes, les meubles à tiroirs sur roulettes, tout sert à organiser le poste de travail. La modularité et la disponibilité d'éléments et d'accessoires pour les armoires permettent un archivage ordonné des documents.

Service-Module, Schubladenmöbel auf Rädern, den Arbeitsplatz zu organisieren. Die Modulbauweise sowie das Angebot an Schrankelementen und Zubehör ermöglichen eine geordnete Dokumentenablage.

Dienstmodules, schuivenkasten op wielen, alles om de werkplaats te organiseren. De modulaire opbouw en de beschikbaarheid van kastelementen en -accessoires maken een geordende archivering van de documenten mogelijk.

Módulos de servicio, cajoneras sobre ruedas, todo eso para organizar el puesto de trabajo. La estructura modular y la disponibilidad de elementos y accesorios para los armarios permiten un archivo ordenado de los documentos.



Sistema di convogliamento dei cavi elettrici ed informatici; spirale per la salita, paniere basculante per l'alloggiamento delle prese ed il deposito dei cavi, posizionabile tra le travi di supporto piano od al loro interno.

A transfer system of electrical and computer cables: spiral for the upward version, an inclining basket which holds plugs and cables, which can be positioned between the beams that support the work top or inside.

Système d'acheminement des câbles électriques et informatiques. Spirale pour la montée, paniers basculants pour loger les prises et le dépôt des câbles. A positionner entre les poutres de support du plan, ou à l'intérieur.

Führungssystem der Strom- und Informatikkabel, Spirale zum Hochführen der Kabel, Schwingelement für die Aufnahme der Steckdosen und Lagerung der Kabel, das zwischen oder in den Trägern der Tischplatte untergebracht werden kann.

Geleidingssysteem voor elektrische en PC bedrading; spiraal voor het omhoogleiden, hangmandjes voor de stekkerdozen en het ophangen van de kabels, die tussen de steunbalken onder het werkvlak of in de steunbalken zelf plaats vinden.

Sistema de conducción de los cables eléctricos e informáticos: espiral para la subida, bandeja volcable para el alojamiento de las tomas de corriente y el depósito de los cables, que se puede posicionar entre las vigas de soporte del plano o en su interior.

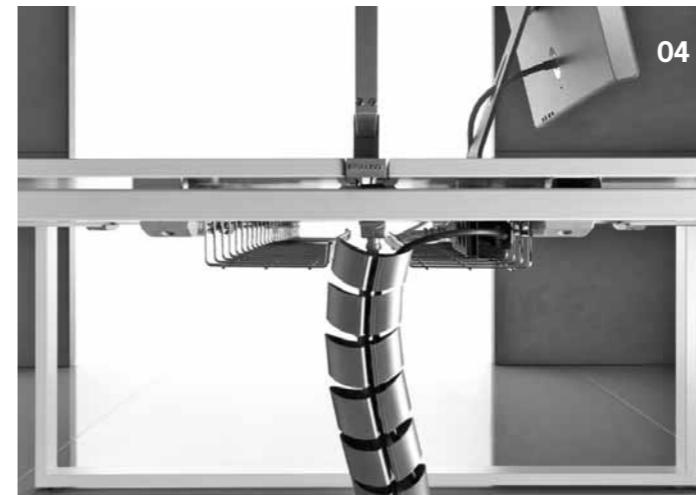

Fuoriuscita dei cavi dal posto di lavoro realizzato con semplici tappi in abs o torretta oppure scatola di alimentazione a scomparsa. Inoltre una vasta gamma di accessori permette di aiutare ad evolvere la postazione lavoro.

The cables emerge onto the workstation from a simple ABS cover or a tower or concealed box. Furthermore, an extensive range of accessories helps the workstation to evolve.

Sortie des câbles depuis le poste de travail, réalisé par un simple bouchon ABS, une tourelle ou une boîte d'alimentation d'escamotage. De plus, une vaste gamme d'accessoires permet de faire évoluer le poste de travail.

Austritt der Kabel am Arbeitsplatz ausgeführt als einfacher Deckel aus ABS oder Verteilerrohr oder versenkbarem Steckdosenbehälter. Außerdem bietet eine umfangreiche Palette an Accessoires Unterstützung bei der Evolution des Arbeitsplatzes.

De kabels komen op de arbeidsplaats uit met een eenvoudige abs dop, een verdeelzuil of inklapbare stekkerdoos. Bovendien kan de werkplaats dank zij een wijd gamma toebehoren uitgebreid worden.

Salida de los cables del puesto de trabajo realizada con simple tapón de abs o torre, o bien caja de alimentación retráctil. Además, una amplia gama de accesorios permite ayudar la evolución del puesto de trabajo.

Per agevolare la postazione di lavoro sono stati creati i vertical files in due altezze corredati da vassoio portapenna, ripiano ed eventuale cassaforte. La gamma degli accessori di servizio comprende anche i tavolini bassi in due dimensioni.

To make the workstation more efficient, vertical files in two different heights have been created, equipped with a pen holder tray, a shelf and an optional strongbox. The variety of service accessories includes also low tables in two sizes.

Afin de faciliter le poste de travail, les «vertical files» ont été créés avec deux hauteurs, équipés d'un plateau porte-stylos, une étagère et un coffre-fort éventuel. La gamme des accessoires de service comprend également les petites tables en deux dimensions.

Für einen möglichst ergonomischen Arbeitsplatz wurden vertikale Ablageschränke in zwei Höhen, ausgestattet mit Stiftablege, Ablagefach und optionalem Schließfach, kreiert. Als weiteres nützliches Zubehör sind kleine, niedrige Tische in zwei Größenausführungen erhältlich.

Om de werkplaats gebruiksvriendelijker te maken zijn er vertical files gecreëerd op twee verschillende hoogten, uitgerust met een bakje voor schrijfwaren, tussenleggers en eventueel een safe, voor alle mogelijke toepassingen. Het assortiment toebehoren omvat ook lage tafeltjes in twee afmetingen.

Para facilitar el puesto de trabajo se han creado archivadores verticales en dos alturas equipados con bandeja para lápices, balda y posible caja fuerte. La gama de los accesorios de trabajo comprende también las mesitas bajas de dos tamaños.



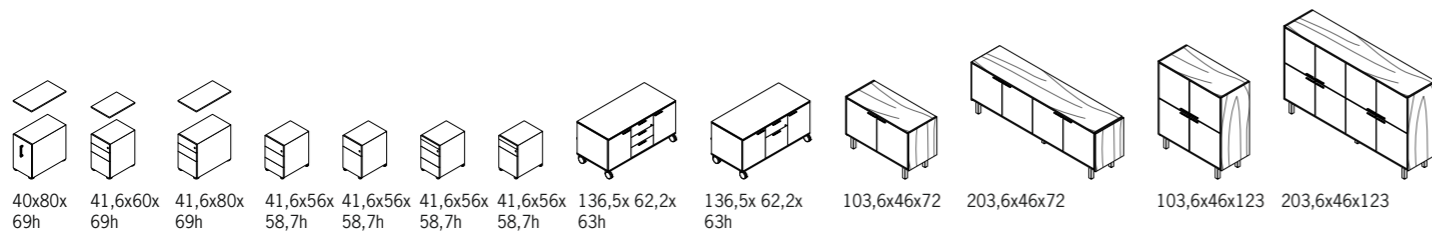
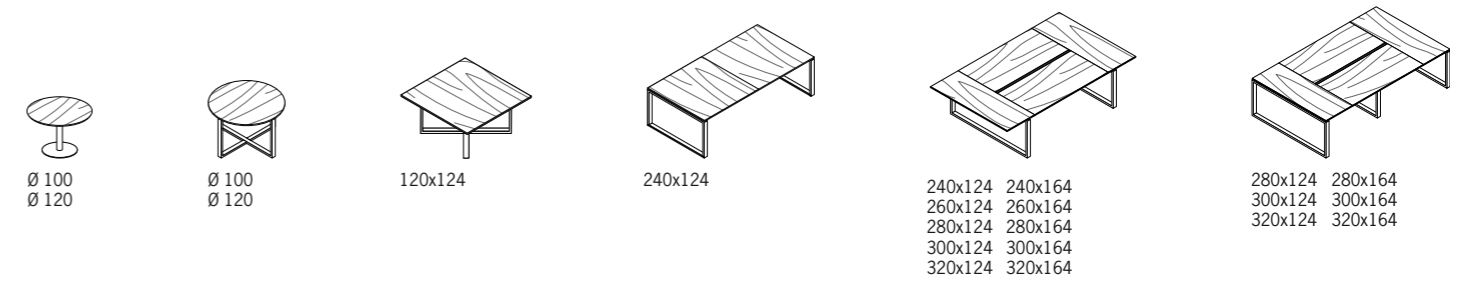
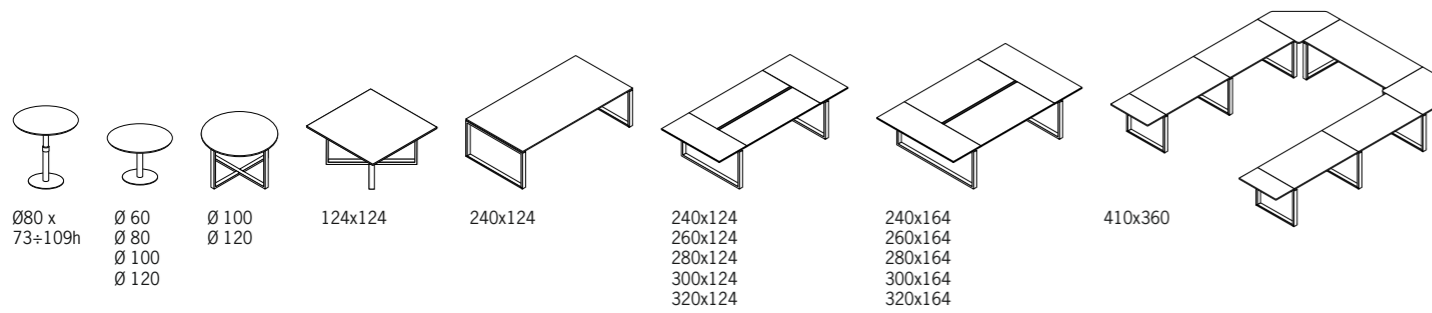
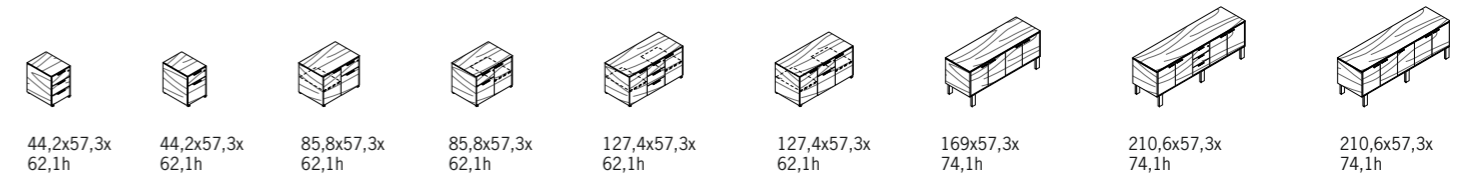
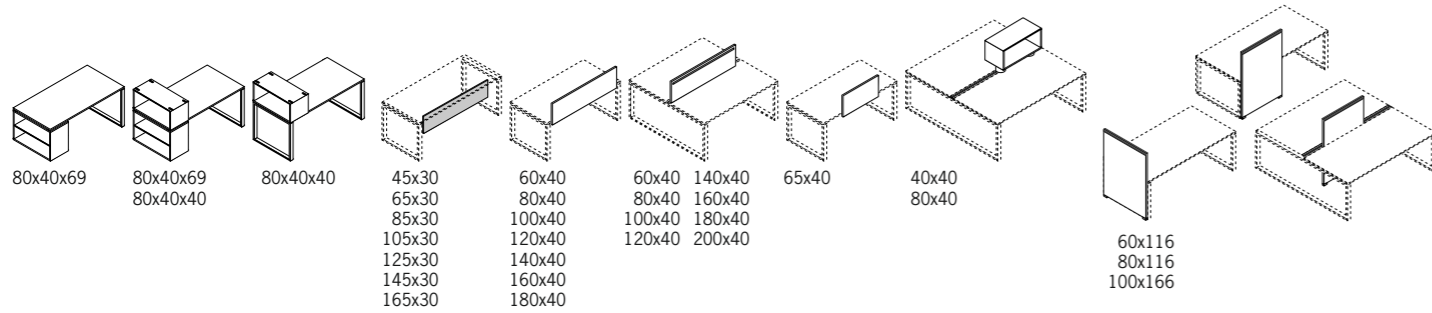
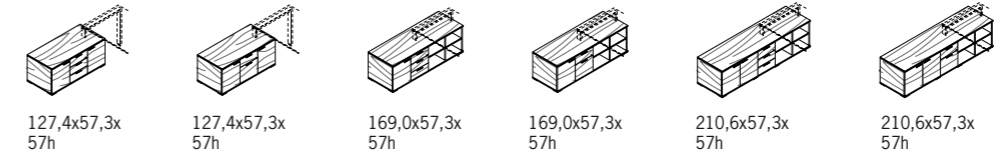
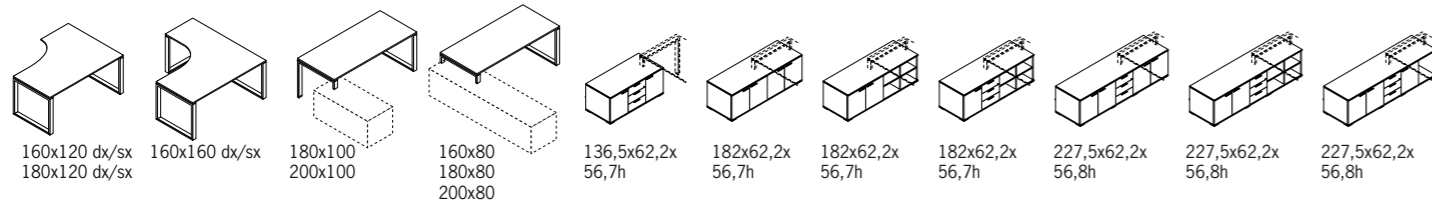
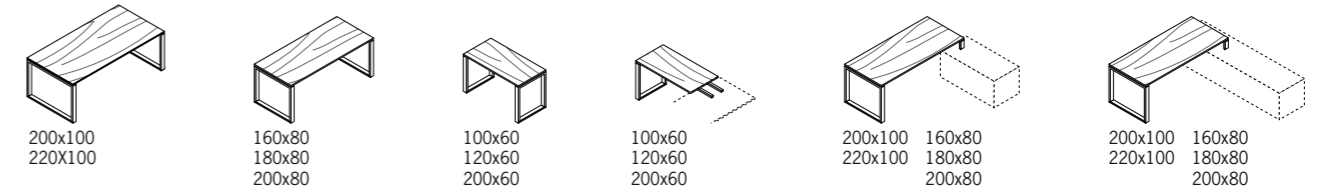
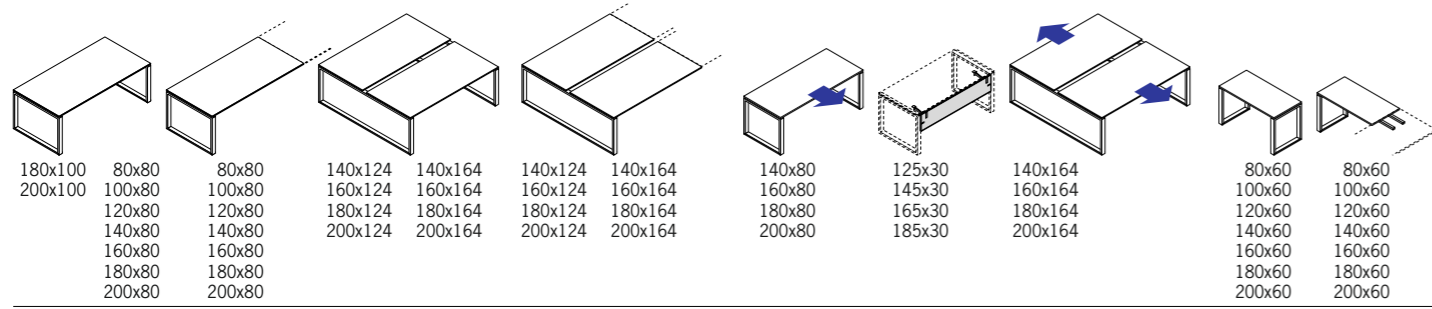

D100

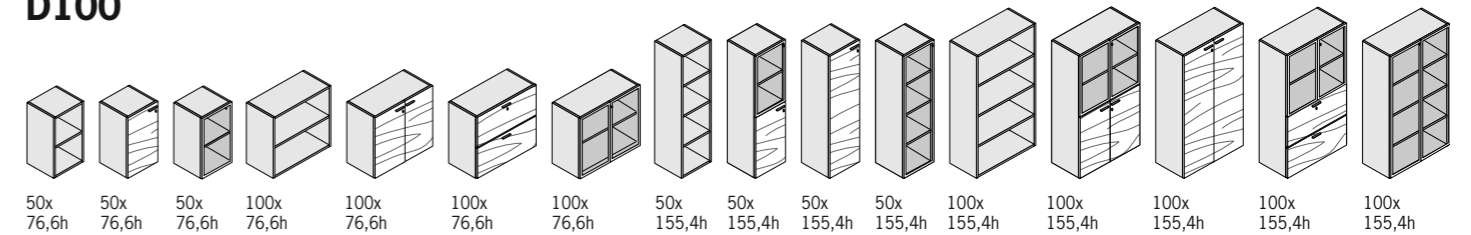

A100

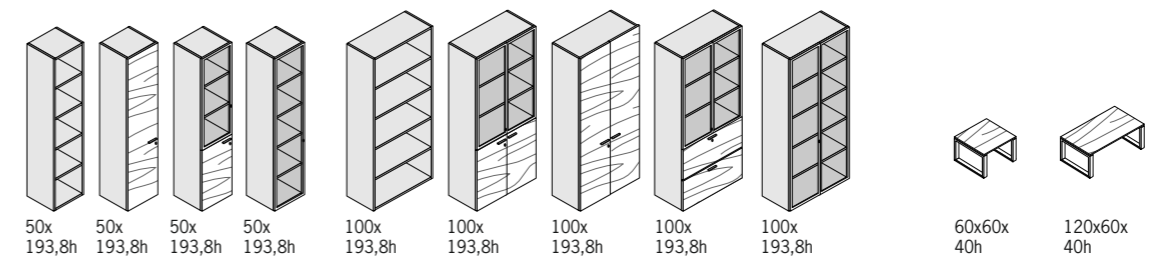
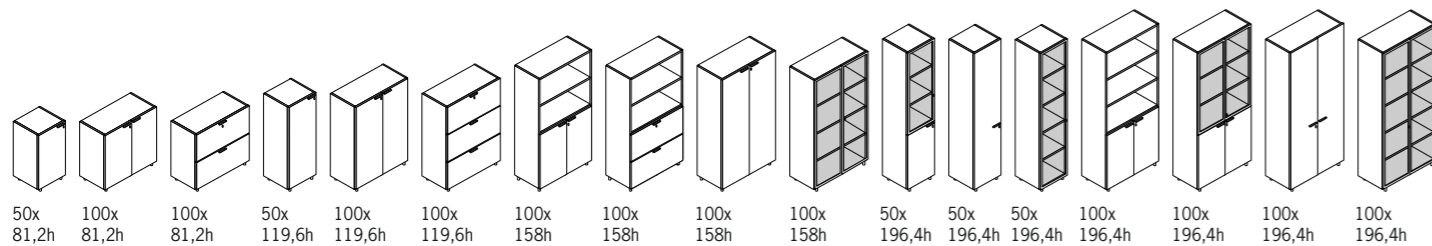

WP Legno Wengè - Wengè wood
Bois wengè - Wengeholz
Wengè hout - Madera wengè

NP Legno Noce Americano
American walnut wood
Bois Noyer Americano
Americano nußbaumholz
Notenhout Americano
Madera Nogal Americano

NC Noce Canaletto
Canaletto Walnut
Canaletto Noyer
Canaletto Nußbaum
Notenhout Canaletto
Nogal Canaletto

WE Wengè - Wengè - Wengè
Wengè - Wengè - Wengè

RN Rovere Naturale - Oak
Eiche - Eikenhout
Rouvre - Roble Natural

AC Acero - Maple
Erable - Ahorndekor
Esdoornout - Arce

GP Grigio Perla - Pearl Grey
Gris Perle - Perlgrau
Parel Grijs - Gris Perla

BL Bianco - White - Blanc
Weiß - Wit - Blanco

MO Tortora - Tortora - Tortora
Tortora - Tortora - Tortora

MH Nebbia - Nebbia - Nebbia
Nebbia - Nebbia - Nebbia

HK Laminato Nero
Black Laminated
Lamifié Noir
Lamelliert Schwarz
Galamineerd Zwart
Laminado Negro

HW Laminato Bianco
White Laminated
Lamifié Blanc
Lamelliert Weiß
Galamineerd Wit
Laminado Blanco

**VETRO - GLASS
VERRE - GLAS
GLAS - VIDRIO**

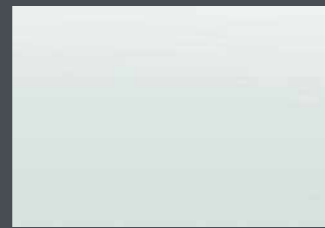

CT Vetrol temperato satinato
Tempered glass satin
Verre trempé satiné
Temperiertes Glas mattier
Gehard glas gesatineerd
Vidrio templado satinado

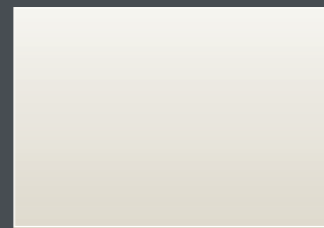

CH Vetrol temperato Nebbia
Mist tempered glass
Verre trempé Brouillard
Nebelgrau Temperiertes Glas
Gehard glas Mist
Vidrio templado Niebla

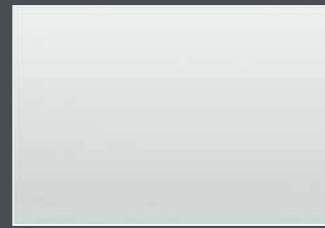

CS Vetrol Bisatinato
Glass frosted on both sides
Verre satiné sur les deux faces
Beidseitig satiniertes Glas
Tweezijdig gesatineerd glas
Vidrio bisatinado



CO Vetrol temperato Tortora
Turtledove tempered glass
Verre trempé Tourterelle
Taubenblau Temperiertes Glas
Gehard glas Tortora
Vidrio templado Tortola



CN Vetrol temperato nero
Black tempered glass
Noir verre trempé
Temperiertes Glas schwarz
Gehard glas zwart
Vidrio templado negro



CU Vetrol temperato Titanio
Titanium tempered glass
Verre trempé Titanium
Titan Temperiertes Glas
Gehard glas Titanium
Vidrio templado Titanio

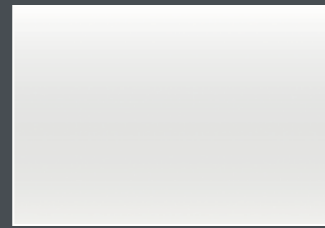

CB Vetrol temperato bianco
White tempered glass satin
Verre trempé blanc
Temperiertes Glas weiß
Gehard glas wit
Vidrio templado blanco

**VETRO OPACO - MAT GLASS
MAT VERRE - MAT GLAS
MAT GLAS - VIDRIO MATE**

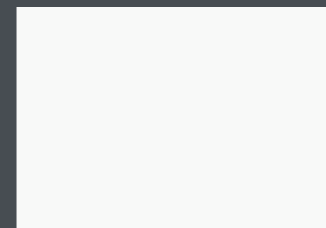

SB Vetrol temperato opaco bianco
Mat White tempered glass satin
Verre trempé opaque blanc
Temp. mattier Glas weiß
Gehard glas wit mat
Vidrio templado mate blanco

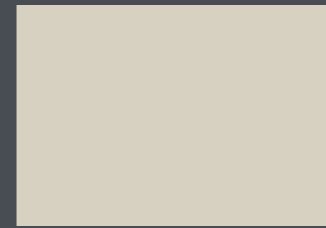

CH Vetrol temperato opaco Nebbia
Mat Mist tempered glass
Verre trempé opaque Brouillard
Nebelgrau Temp. mattier Glas
Gehard glas Mist mat
Vidrio templado mate Niebla

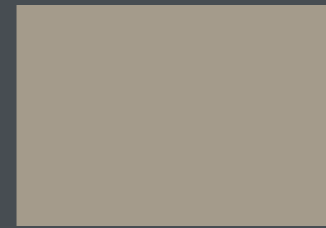

SO Vetrol temperato opaco Tortora
Mat Turtledove tempered glass
Verre trempé opaque Tourterelle
Taubenblau Temp. mattier Glas
Gehard glas Tortora mat
Vidrio templado mate Tortola

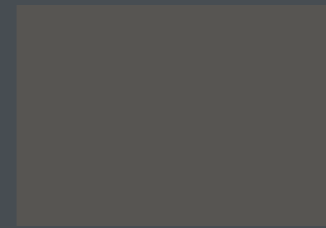

SU Vetrol temperato opaco Titanio
Mat Titanium tempered glass
Verre trempé opaque Titanium
Titan Temp. mattier Glas
Gehard glas Titanium mat
Vidrio templado mate Titanio

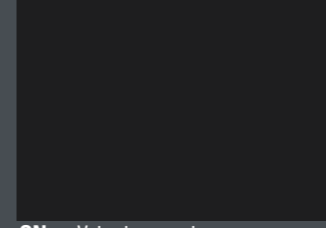

SN Vetrol temperato opaco nero
Mat Black tempered glass
Noir verre trempé opaque
Temp. mattier Glas schwarz
Gehard glas zwart mat
Vidrio templado mate negro

**LACCATI - LACQUERED
LAQUÈS - LACKIERTES
GELAKT - LAQUEADO**

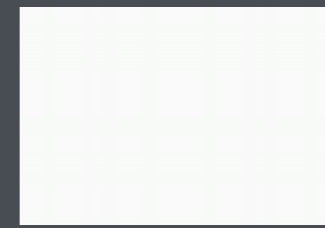

LB Laccato Bianco
White Laquered
Laqué Blanc
Weiß Lackiert
Wit Gelakt
Laqueado Blanco

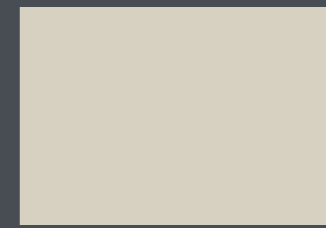

L3 Laccato Nebbia
Fog Lacquered
Laqué Brouillard
Nebelgrau Lackiert
Mist Lak
Lacado Niebla

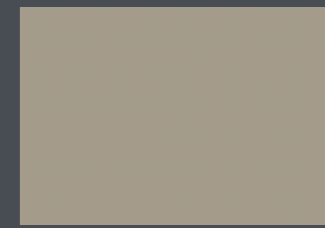

L2 Laccato Tortora
Turtledove Lacquered
Laqué Tourterelle
Taubenblau Lackiert
Tortora Lak
Lacado Tortola

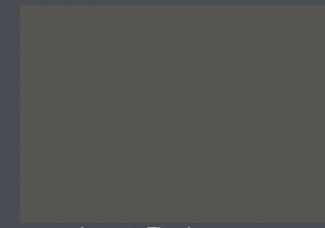

L4 Laccato Titanio
Titanium Lacquered
Laqué Titanium
Titan Lackiert
Titanium Lak
Lacado Titanio

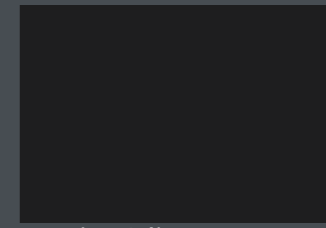

LN Laccato Nero
Black Laquered
Laqué Noir
Schwarzlackiert
Zwart Gelakt
Laqueado Negro



LA Laccato Alluminio
Aluminium Laquered
Laqué Aluminium
Aluminium Lackiert
Aluminium Gelakt
Laqueado Aluminio



LQ Laccato Tangerine
Tangerine Lacquered
Laqué Mandarine
Tangerine Lackiert
Tangerine Lak
Lacado Tangerine

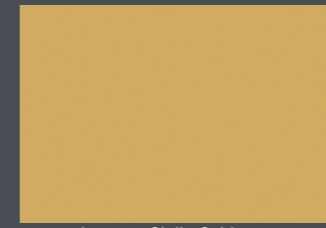

LJ Laccato Giallo Gold
Yellow Gold Lacquered
Laqué Jaune Or
Gold Lackiert
Goudgeel Lak
Lacado Amarillo Gold



LF Laccato Verde Natura
Gras Green Lacquered
Laqué Vert Nature
Grasgrün Lackiert
Grasgroen Lak
Lacado Verde Naturaleza

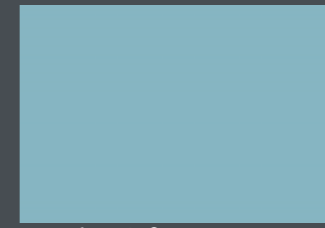

L5 Laccato Oceano
Ocean Lacquered
Laqué Ocean
Meer blau Lackiert
Oceaan Lak
Lacado Oceano

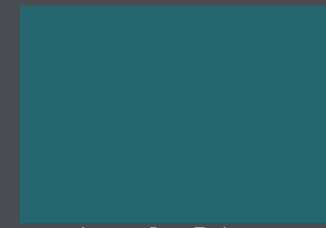

LE Laccato Deep Teal
Deep Teal Lacquered
Laqué Bleu Canard
Deep Teal Lackiert
Deep Teal Lak
Lacado Deep Teal



LR Laccato Rosso Bordeaux
Bordeaux Laquered
Laqué Bordeaux
Bordeaux Lackiert
Bordeau Gelakt
Laqueado Burdeos

**STRUTTURA METALLICA
METAL STRUCTURE
STRUCTURE MÉTALLIQUE
METALLGESTELL
METALEN STRUCTUUR
ESTRUCTURA METÁLICA**



AF Verniciato epox alluminio - Aluminium epoxy painted
Peint epoxy aluminium - Pulverbeschichtung aluminium
Geëpoxeerd aluminium - Pintado epoxidico aluminio



KR Cromo lucido - Glossy chrome
Chrome brillant - Glanzverchromt
Glanschrom - Cromo pulido



BW Verniciato epox bianco - White epoxy painted
Peint epoxy blanc - Pulverbeschichtung weiß
Geëpoxeerd wit - Pintado epoxidico blanco



TF Verniciato epox "tortora" - "turtledove" epoxy painted
Peint epoxy "tourterelle" - Pulverbeschichtung "taubenblau"
Geëpoxeerd "tortora" - Pintado epoxidico "tortola"

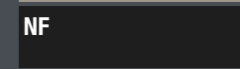

NF Verniciato epox nero - Black epoxy painted
Peint epoxy noir - Pulverbeschichtung schwarz
Geëpoxeerd zwart - Pintado epoxidico negro

Particolari tecnici, estetici, finiture o altro possono essere modificati senza preavviso.
Product details, aesthetics, finishes or other data may be subject to change without notice.



BRALCO
OFFICE FURNITURE

BRALCO srl - 30030 Peseggia di Scorzé (VE) Via Nuova Moglianese, 1
Tel. +39 041 448549 - Fax +39 041 5839246 - info@bralco.it - www.bralcosrl.com