

# 8400 Ona desk

Design by  
Jorge Pensi

Een op-en-top modulaire tafelreeks, die zich aan uw wensen aanpast. Een stijlvolle tafel voor het kantoor, voor vergader- en conferentiezalen en voor de horeca. Deze veelzijdige tafelserie is leverbaar als solitaire tafel of als kwalitatief hoogwaardige tafelopstelling – door het modulaire design worden deze tafels helemaal volgens uw wensen gebouwd.



## Inhoud

Varianten	2
Productgegevens	4
Materialen, uitvoeringen	9
Brandpreventie, kwaliteit, duurzaamheid	13
Referenties	14



Jorge Pensi studeerde architectuur in zijn geboortestad Buenos Aires. Sinds 1977 woont hij in Barcelona waar hij vooral door zijn aluminium meubels een eigen designstijl ontwikkelde. Jorge Pensi gaf ook les, o.a. aan de kunstacademie in Stuttgart. Zijn werk is vaak op internationale tentoonstellingen en vakbeurzen te bewonderen. Samen met de vele internationale prijzen het definitieve bewijs dat Jorge Pensi in de smaak valt. Iets wat ook zijn neerslag vindt in zijn series voor Kusch+Co.

# Varianten

---

## 8400 Tafel vierkant / rechthoekig

Een strakke, moderne vormgeving gepaard met veel beenvrijheid – een goed doordacht design. De vierkante tafels beschikken over een elegante kruispoot, de grote tafelbladen over een vierkoloms kruispoot. De rechthoekige tafelbladen worden gedragen door enkelkoloms T-poten resp. dubbelkoloms T-poten.



---

## 8410 Tafel rond

De ronde varianten van deze multifunctionele tafelserie is leverbaar in zes verschillende diameters, steeds met kruispoot. De drie kleinere ronde tafelbladen worden gedragen door een centrale kolom, de drie grootste tafelbladen door een vierkoloms kruispoot.



---

## 8475 Tonvormige tafel

De tonvormige tafel vereent de voordelen van een rechthoekig tafelblad met de communicatievoordelen van het ellipsvormige tafelblad. De drie standaard tafelbladen zijn ook in op maat gemaakte uitvoeringen verkrijgbaar.



---

## 8400 Tafel vierkant / rechthoekig



Tafel vierkant

**8400/6**

Tafel rechthoekig

**8400/6**

---

---

## 8410 Tafel rond



Tafel rond

**8410/6**

---

---

## 8475 Tonvormige tafel



Tonvormige tafel

**8475/6**

---

# Productgegevens

## 8400 Ona desk

### 8400/6

Tafel vierkant

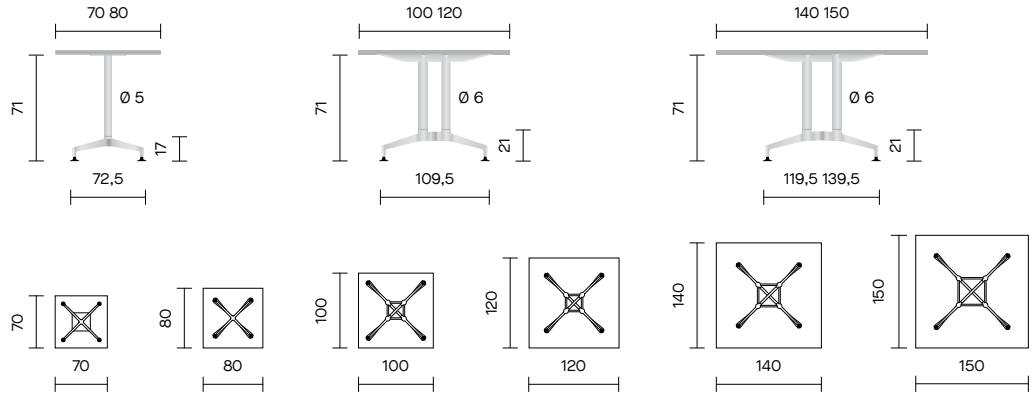

### 8400/6

Tafel rechthoekig met enkelkolom

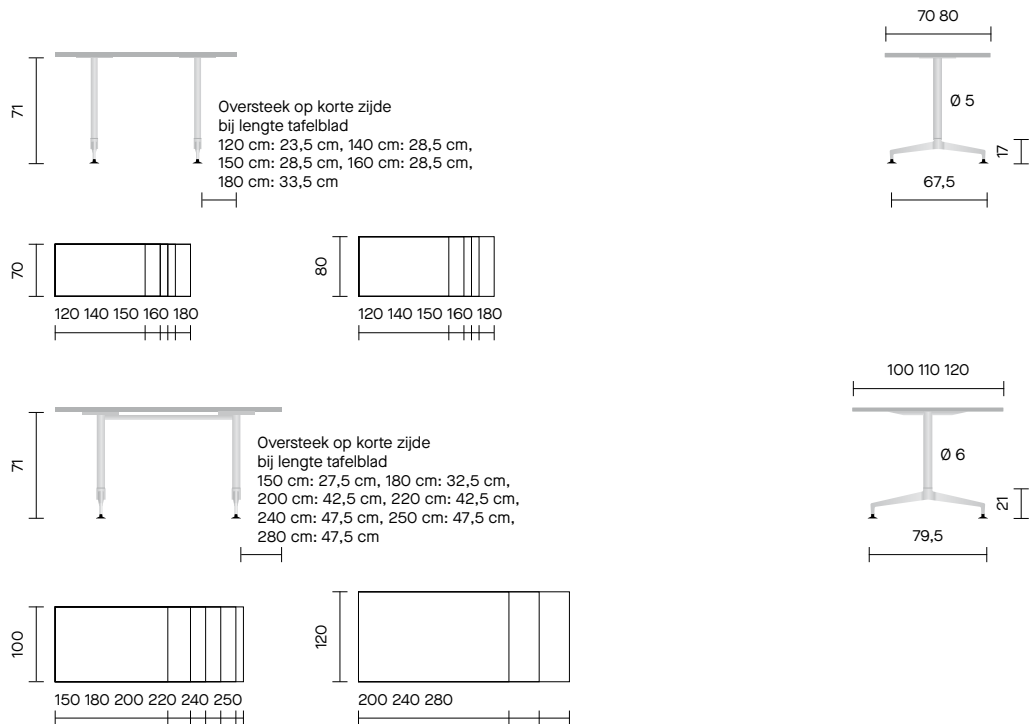

Tussenbladen

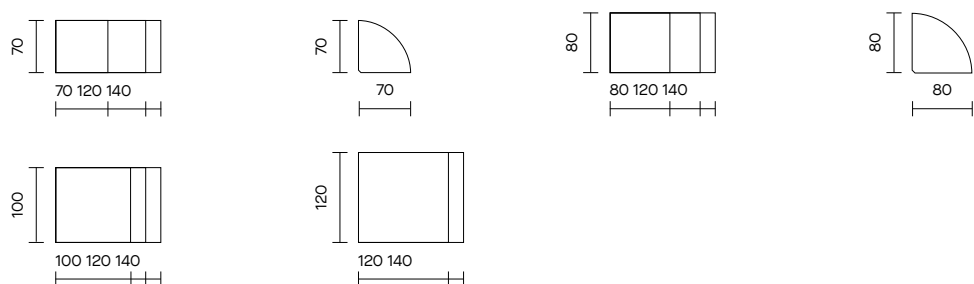

Maten in cm

## 8400 Ona desk

### 8400/6

Tafel rechthoekig met dubbelkolom

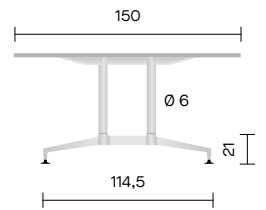
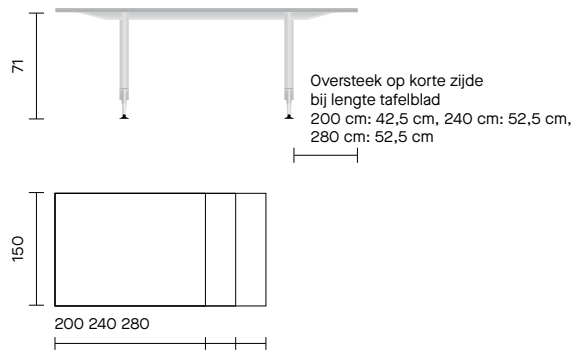

### 8410/6

Tafel rond

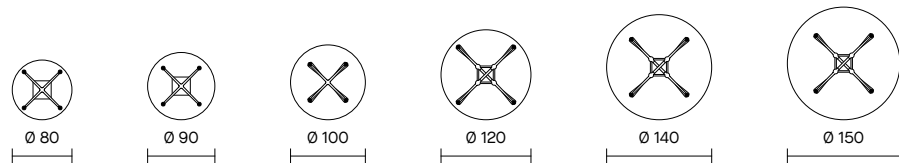
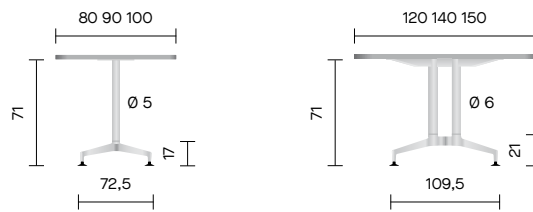

# Productgegevens

## 8400 Ona desk

### 8475/6

Tonvormige tafel met enkelkolom

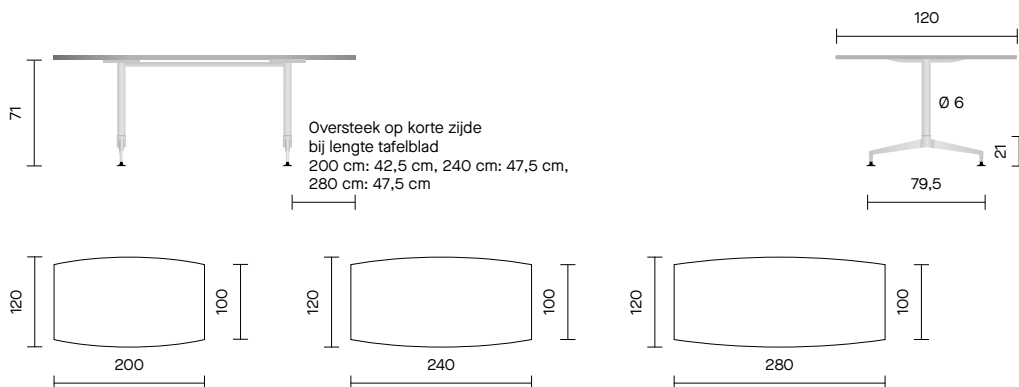

Tafelbladen

**D** **E** **J** **K**

Randen

**1** **2** **3**\* **4** **6** **7** **8** **9**\* **10** **11** **25** **30** **31** **32**\* **33**

\* Niet voor de tafels 8410/6

### Accessoires

- Hoogteverstelbare zwarte kunststofglijders
- Hoogteverstelbare zwarte viltglijders
- Hoogteverstelbare edelstaalglijders
- Hoogteverstelbare edelstaalglijders met vilt
- Voorschot op de lange zijde (voor de rechthoekige tafels 8400/6)
- Voorschot op de korte zijde (voor de rechthoekige tafels 8400/6)
- Koppeling tafel/tafel
- Koppeling tafel/tussenblad
- Elektrificatie
- Centraal geplaatste elektrificatiemodule
- Verticaal geplaatst kabelkanaal aan een kolom (niet mogelijk voor vierkante en ronde tafels)

8400 Ona desk tafelbladen uitgevoerd in andere afmetingen

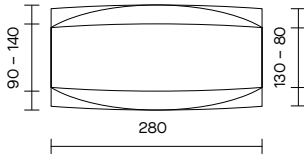
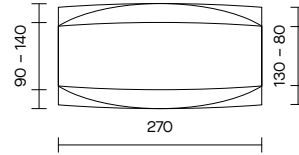
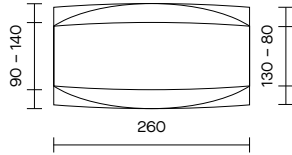
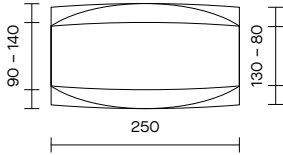
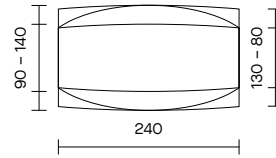
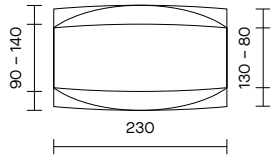
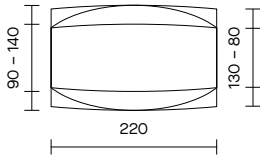
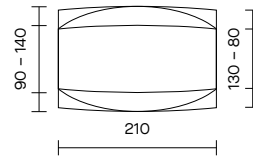
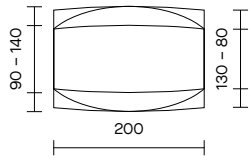
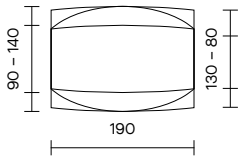
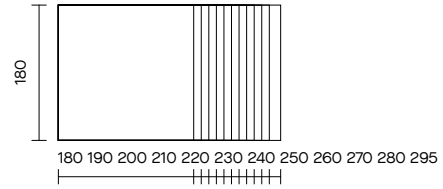
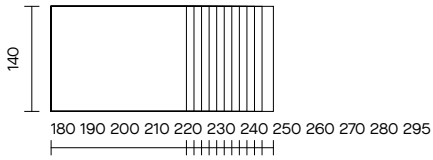

# Productgegevens

## 8400 Ona desk tafelopstellingen

Naast de getoonde tafelvarianten biedt Kusch+Co de tafelserie 8400 Ona desk in een veelvoud van standaard tafelopstellingen aan voor t/m 24 personen. Bovendien zijn ook individuele tafelopstellingen met op maat gesneden tafelbladvormen voor een willekeurig aantal personen mogelijk. Voor meer informatie verwijzen wij naar de overzichtsfiche "Tafelopstellingen". Wij sturen u graag een exemplaar toe.

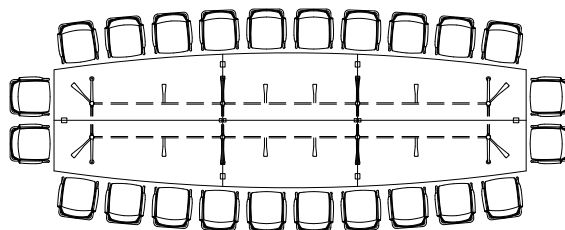
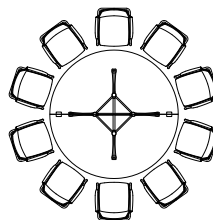
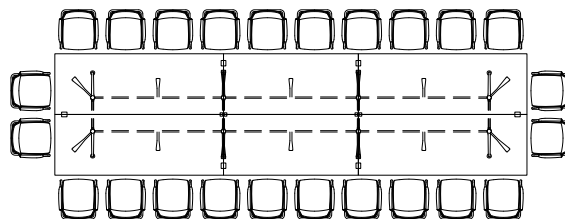



# Materialen, uitvoeringen

## 8400 Ona desk

### Frame

- Stalen kolommen, gepoedercoat, verchromd of ziedemat verchromd
- Aluminium tenen, gepoedercoat, gepolijst of verchromd
- De grootte van de tenen is afhankelijk van de afmetingen van het tafelblad
- Dubbelkoloms T-poten of vierkoloms kruispoot voor grotere tafelbladen

### Poedercoating

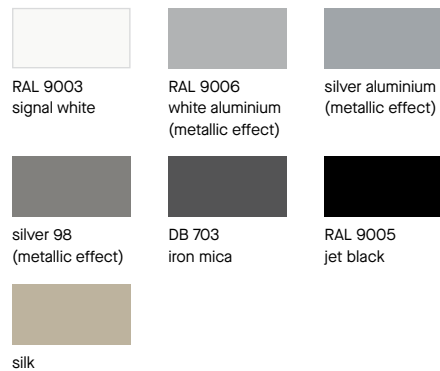

### Beitskleuren beuken K



### Beitskleuren beuken S



\* Voor beuken, ahorn en kers finer niet leverbaar.

### Beitskleuren eiken K



### Fineerbladen met gesloten poriën



### Fineerbladen met open poriën



# Materialen, uitvoeringen

## Leverbare afmetingen voor decor bladbedekking

### HPL Resopal

HPL = High Pressure Laminate



**300 x 150 cm**  
Tafelblad in HPL Resopal-uitvoering.



**300 x 130 cm**  
Tafelblad in HPL Resopal-uitvoering  
maple, soft grey, north sea, ebony  
en Resopal+Hipercare.

**210 x 130 cm**  
Tafelblad met brandwerende HPL  
Resopal-toplaag snow white, silver grey  
en global beech. Andere kleuren zijn  
estellingen op aanvraag verkrijgbaar.

## Bladbedekking HPL Resopal®

RESOPAL

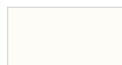

snow white  
9417-60<sup>1</sup>



alabaster  
D 431-60



maple  
4230-60



global beech  
4306-60<sup>1</sup>



sol oak  
4176-60



shadow nut  
4079-60

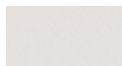

silver grey  
0160-60<sup>1</sup>

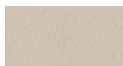

soft grey  
1500N-60



north sea  
D90-60



ebony  
10622-60

## Bladbedekking HPL Resopal®+Hipercare®

RESOPAL



pearl white  
0105-60

## Bladbedekking Fenix NTM®

FENIX NTM

## Leverbare afmetingen voor decor bladbedekking

### Fenix NTM



**300 x 150 cm**  
Tafelblad in Fenix NTM uitvoering.

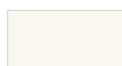

bianco kos  
0032



beige arizona  
0748



castoro ottawa  
0717



grigio Londra  
0718



verde comodora  
0750



blu fes  
0754



rosso jaipur  
0751



cacao orinoco  
0749



grigio antrim  
0752



grigio bromo  
0724



nero ingo  
0720



<sup>1</sup> Ook in moeilijk ontvlambare uitvoering verkrijgbaar.

<sup>2</sup> Antibacteriële laag

<sup>3</sup> Optioneel gebeitst naar huiscollectie (blad HPL)

## Bladrand afwerking

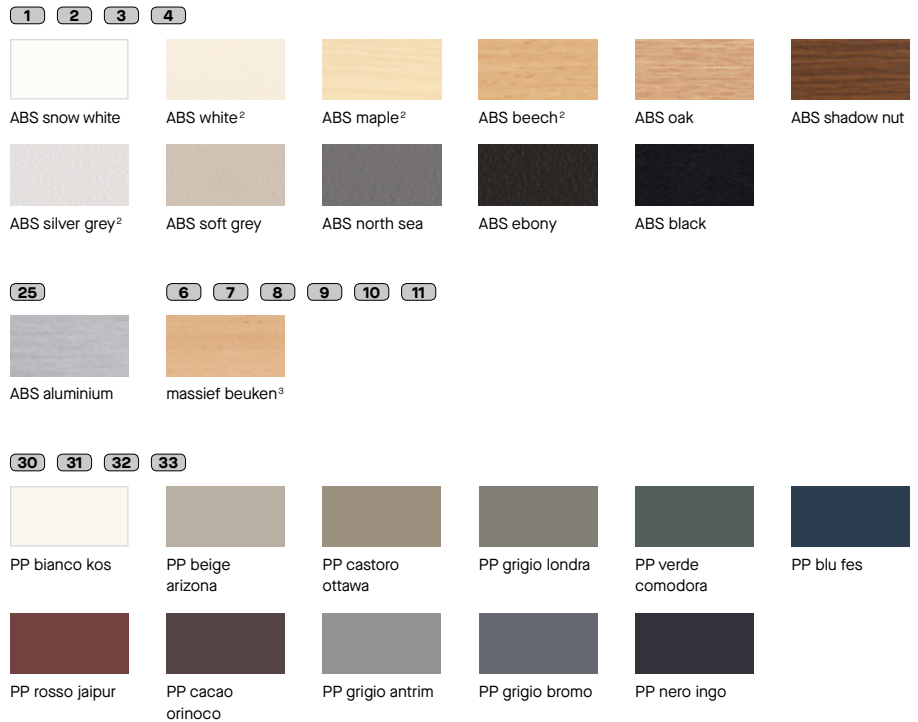

## Stootranden voor bladranden

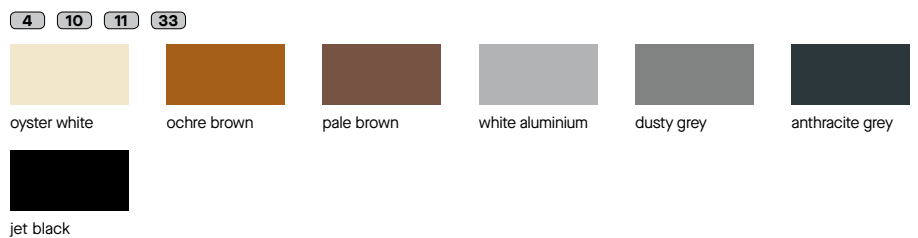

## Tafelbladen



### Tafelblad











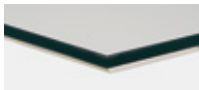



**D** **E** **J** **K**

### Tussenblad

**D1** **E1** **J1** **K1**























# Materialen, uitvoeringen

## Randen

					
<b>1</b> KK2 / 2 mm 2 mm kunststof ABS.	<b>2</b> FA2 / 2 mm 2 mm kunststof ABS op MDF-tafelblad, afgekante randen 50 mm.	<b>3</b> FA2L / 2 mm 2 mm kunststof ABS op MDF-tafelblad, afgekante randen op 2 zijden 50 mm.	<b>25</b> KK2 / 2 mm 2 mm kunststof ABS met een aluminium deklaag.	<b>6</b> HK2 / 2 mm 2 mm hout.	<b>7</b> UK2 / 2 mm 2 mm hout, tafelblad HPL Resopal, rand verzonken.
					
<b>8</b> FB2 / 2 mm 2 mm hout op MDF-tafelblad, afgekante randen 50 mm.	<b>9</b> FB2L / 2 mm 2 mm hout op MDF-tafelblad, afgekante randen op 2 zijden 50 mm.	<b>4</b> KS2 / 2 mm 2 mm kunststof ABS met een stootrand.	<b>10</b> HS2 / 2 mm 2 mm hout met een stootrand.	<b>11</b> US2 / 2 mm 2 mm hout met een stootrand, tafelblad HPL Resopal, rand verzonken.	<b>30</b> KK1 / 1 mm 1 mm kunststof PP.
					
<b>31</b> FA1 / 1 mm 1 mm kunststof PP op MDF-tafelblad, afgekante randen 50 mm.	<b>32</b> FA1L / 1 mm 1 mm kunststof PP op MDF-tafelblad, afgekante randen op 2 zijden 50 mm.	<b>33</b> KS1 / 1 mm 1 mm kunststof PP met een stootrand.			

## Welk tafelblad, welke rand?

Deze tabel geeft een overzicht van alle combinaties die technisch mogelijk zijn.

															
 <b>D</b> <sup>1</sup>	•			•	•	•			•	•	•	•			•
 <b>D1</b> <sup>1</sup>	•			•	•	•			•	•	•	•			•
 <b>E</b> <sup>1</sup>					•					•					
 <b>E1</b> <sup>1</sup>					•					•					
 <b>J</b>		•	•				•	•					•	•	
 <b>J1</b>			•					•						•	
 <b>K</b>							•	•							
 <b>K1</b>								•							

### Tafelblad

**D** **E** **J** **K**

### Tussenblad

**D1** **E1** **J1** **K1**



<sup>1</sup> Ook in moeilijk ontvlambare uitvoering verkrijgbaar.

# Brandpreventie, kwaliteit, duurzaamheid

Samenvatting

## Brandpreventie

Afhankelijk van het interieur moet projectmeubilair tegenwoordig aan specifieke eisen voldoen. De strenge regelgeving m.b.t. brandpreventie vormt een uitdaging voor interieurarchitecten en inrichters. Kusch+Co biedt hiervoor individuele oplossingen aan:

### Houten onderdelen

Alle edelhouten fineertoplagen en edelhouten randen worden met een UV-hardende, milieuneutrale waterlak behandeld. Deze lak is moeilijk ontvlambaar overeenkomstig de norm DIN EN 13501 B s2 d0.

### Tafelbladen

Tafelbladen met een 3-laagse spaanplaat als kern en uitgevoerd in HPL of finer zijn ook in een moeilijk ontvlambare uitvoering verkrijgbaar.

Testrapporten en expertises zijn op aanvraag verkrijgbaar.

Graag sturen wij u meer informatie toe.

## Kwaliteit

Onze producten worden rationeel geproduceerd. De geïmplementeerde milieu- en kwaliteitsmanagementsystemen zijn gecertificeerd overeenkomstig DIN EN ISO 14001 resp. DIN EN ISO 9001. Externe, onafhankelijke audits net zoals ons eigen testlaboratorium helpen ons bij het bewaken van onze kwaliteit.

De tafels van de serie 8400 Ona desk voldoen aan alle eisen op het gebied van stabiliteit, statische en dynamische belasting, stevigheid en duurzaamheid overeenkomstig de geldige Europese richtlijnen, normen en voorschriften.

Daarboven testen wij de stevigheid van onze tafels vrijwillig met een bijkomende horizontale schuifproef met zwaardere gewichten en meer cycli dan vereist.

Voor de elektrificatie van onze tafels gebruiken wij enkel goedgekeurde onderdelen met het VDE-keurmerk. Alle tafels met een elektrificatiemodule voldoen aan de eisen van de geldige Europese richtlijnen, normen en regelgeving. De onderdelen worden door een vakman overeenkomstig de voorschriften gemonteerd, getest, gelabeld en gedocumenteerd.

Wij zijn gecertificeerd overeenkomstig DIN EN ISO 9001. Zodoende zijn wij bevoegd om in ons eigen laboratorium te testen of onze producten voor de marktlanding voldoen aan de normatieve eisen voor projectmeubilair, kantoorstoelen en tafels. Na de tests maken wij een conformiteitsverklaring op.

Alle conformiteitsverklaringen net zoals ons brochure "Missie kwaliteit" met meer informatie over onze testmethodes kunt u graag bij ons aanvragen.



## Duurzaamheid

Kusch+Co producten staan garant voor een lange levenscyclus en optimale recycleerbaarheid. Al vanaf het begin van het designproces houden wij rekening met alle milieurelevante componenten en productieprocessen. Gaande van een milieuvriendelijke materiaalkeuze en design tot de productie en verwerking met als doel om een ecologisch verantwoorde energiebalans te behouden.

Voor alle producten hebben wij een milieu-productverklaring opgemaakt conform DIN EN ISO 14021, type II. Hierin vindt u alle milieurelevante gegevens i.v.m. onze producten, inclusief de positieve bijdrage aan de LEED certificatie van een gebouw. Gelieve ons te contacteren om deze documentatie aan te vragen.

**kusch+co**

**8400 Ona desk**

Milieu-productverklaring

**Ecologische verantwoordelijkheid**

Lange vooraf aan productie in productie gaat, denken wij bij Kusch+Co in wat de mogelijke gevolgen voor de natuur van alle componenten en productieprocessen.

**Duurzaamheid**

Kusch+Co interpreteert duurzaamheid als de maximale herbruikbaarheid en bestaande combinatie van materiaal, geproefde behoeven en matechologische verantwoordelijkheid. Dit geldt niet alleen voor onze productie, maar vooral voor de samenwerking met onze medewerkers, medeleveranciers en partners. Wij vragen de aandacht hier voor.

**Certificatie**

Ons een consistente productkwaliteit te waarborgen zijn alle processen bij Kusch+Co gecertificeerd in overeenstemming met de normen DIN EN ISO 9001 voor kwaliteitsmanagement en DIN EN ISO 14001 voor milieumanagement. Daarom kunnen wij u graag helpen op onze producten aanbieden.

**Levenscyclus**

**1 Materiaal**

- De modellen van de serie 8400 Ona desk bevatten geen giftige stoffen (zwaar metaal, lood, kwik, PVC).
- De modellen van de serie 8400 Ona desk bevatten geen PFAS-gevoelige componenten.
- De gebruikte spaanplaten voldoen aan de criteria van de Europese Richtlijn 2002/95/EG over de beperking van giftige stoffen (RoHS).
- De serie 8400 Ona desk bevat geen deeltjes die overeenkomstig § 27 van de Europese Richtlijn 2002/95/EG van april 2002 zijn vrijgesteld van de omringing van het gebruikte materiaal tot het gebruik.
- De 3D-geprinte onderdelen zijn vervaardigd uit duurzame, legale en geaccrediteerde bronnen.
- De serie 8400 Ona desk bevat geen deeltjes die overeenkomstig § 27 van de Europese Richtlijn 2002/95/EG van april 2002 zijn vrijgesteld van de omringing van het gebruikte materiaal tot het gebruik.

**2 Productie**

**- Metaalbehandeling**

Onze productieproces maakt gebruik van vloeibare organische stoffen (VOS) voor het reinigen van de onderdelen. Deze stoffen worden gebruikt door een uitwendende condensatieproces en het vloeibare volledig gereinigd. Het overblijfsel van productie dat op het oppervlak blijft, wordt geïntegreerd in de productie van andere producten. Het gebruikte gereinigingsmiddel wordt geïntegreerd in de productie van andere producten.

**- Productiefval**

Alle afvalstoffen die tijdens onze productie ontstaan (houtafval, metaalafval, papierafval) worden door lokale afvalverwerkingsbedrijven opgehaald die voor de recycling van afvalstoffen zijn toegelaten. Dit gebeurt in onze afvalverwerkingsinstallatie in samenwerking met lokale afvalverwerkingsbedrijven. Dit gebeurt in onze afvalverwerkingsinstallatie in samenwerking met lokale afvalverwerkingsbedrijven.

**3 Transport**

Door de samenhangende verpakking is er het zwaarste energie voor het transport nodig.

**4 Detail**

Deel van de meeste componenten zijn in een eenvoudig vervangbaar zijn, hebben onze producten een zeer lange levensduur. Dit is onze bijdrage voor een milieuvriendelijke afbouw.

**5 Afvalverwerking**

De modellen van de serie 8400 Ona desk zijn zo ontworpen dat ze makkelijk demonteerbaar zijn. De kanten de metalen onderdelen worden gereinigd en gerecycled.

De modellen van de serie 8400 Ona desk zijn zo ontworpen dat ze makkelijk demonteerbaar zijn. De kanten de metalen onderdelen worden gereinigd en gerecycled.

Kusch+Co GmbH & Co. KG, P.O. Box 103, 59665 Halberstadt, Germany | T +49 2986 300-0 | F +49 2986 3006-100 | info@kusch.com | www.kusch.com

**kusch+co**

**8400 Ona desk**

Milieu-productverklaring

Overzicht materiaal

	8400/9	8400/6	8400/6
Tafel	18,8 kg	25,8 kg	32,2 kg
Geslacht	40,4 kg	145,7 kg	200-100
Recyclingpercentage	21,9%	32,8%	29,2%
Recycling	40,4%	42,1%	42,1%

De serie 8400 Ona desk is een milieuvriendelijk voor het milieu is een sociaal verantwoord is. Minimaal 90% van het hout dat voor deze serie vervaardigd werd, is FSC® gecertificeerd. Certificaat: 4430027300.

**8400/9 Ona desk**

180x75 cm met kleine benen, spaanplaat 27 mm, HPL, kunststof rand

UW 6,8%

Spaanplaat 53,1%

Hout 38,1%

Aluminium 18,4%

Kunststof 2,6%

**8400/6 Ona desk**

180x75 cm met grote benen, spaanplaat 27 mm, HPL, kunststof rand

UW 6,8%

Spaanplaat 53,1%

Hout 38,1%

Aluminium 18,4%

Kunststof 2,6%

**8400/6 Ona desk**

200x100 cm met grote benen, spaanplaat 27 mm, HPL, kunststof rand

UW 12,2%

Spaanplaat 47,3%

Hout 37,1%

Aluminium 2,3%

Kunststof 1,1%

Kusch+Co GmbH & Co. KG, P.O. Box 103, 59665 Halberstadt, Germany | T +49 2986 300-0 | F +49 2986 3006-100 | info@kusch.com | www.kusch.com

# Referenties

## Samenvatting

### België

- AZ Sint-Lucas, Gent

### Denemarken

- Capgemini Sogeti Damark A/S, Vallensbæk Strand

### Duitsland

- BMW AG, München
- Commerzbank AG, Frankfurt am Main
- Germanischer Lloyd, Hamburg
- Heinrich Böll Stichting, Berlijn
- Kamer van Industrie en Koophandel, Frankfurt am Main
- Noweda Arzneimittel AG, Rastede
- Oberhavel Kliniken GmbH, Hennigsdorf
- Robert Bosch GmbH, Leinfelden-Echterdingen
- Sint-Mariaziekenhuis, Brandenburg an der Havel
- Sparkasse Hochsauerland, Brilon
- Universitair Ziekenhuis Keulen
- VDA – Brancheorganisatie van de Duitse Automobielenindustrie, Berlijn

### Ierland

- Coca-Cola HBC Ireland and Northern Ireland, Dublin

### Nederland

- Gemeente Arnhem
- QSN, Sassenheim
- Stadskantoor Leyweg, Den Haag

### Oostenrijk

- Parlement van de deelstaat Stiermarken, Graz

### Slowakije

- XIMEA s.r.o., Bratislava

### Verenigd Koninkrijk

- City Building, Glasgow
- Deloitte LLP, Londen
- Dundee and Angus College, Londen
- Heron International, Londen
- Saïd Business School – University of Oxford
- Universiteit van Edinburgh
- Universiteit van Liverpool
- Wembley Stadion, Londen



QSN, Sassenheim

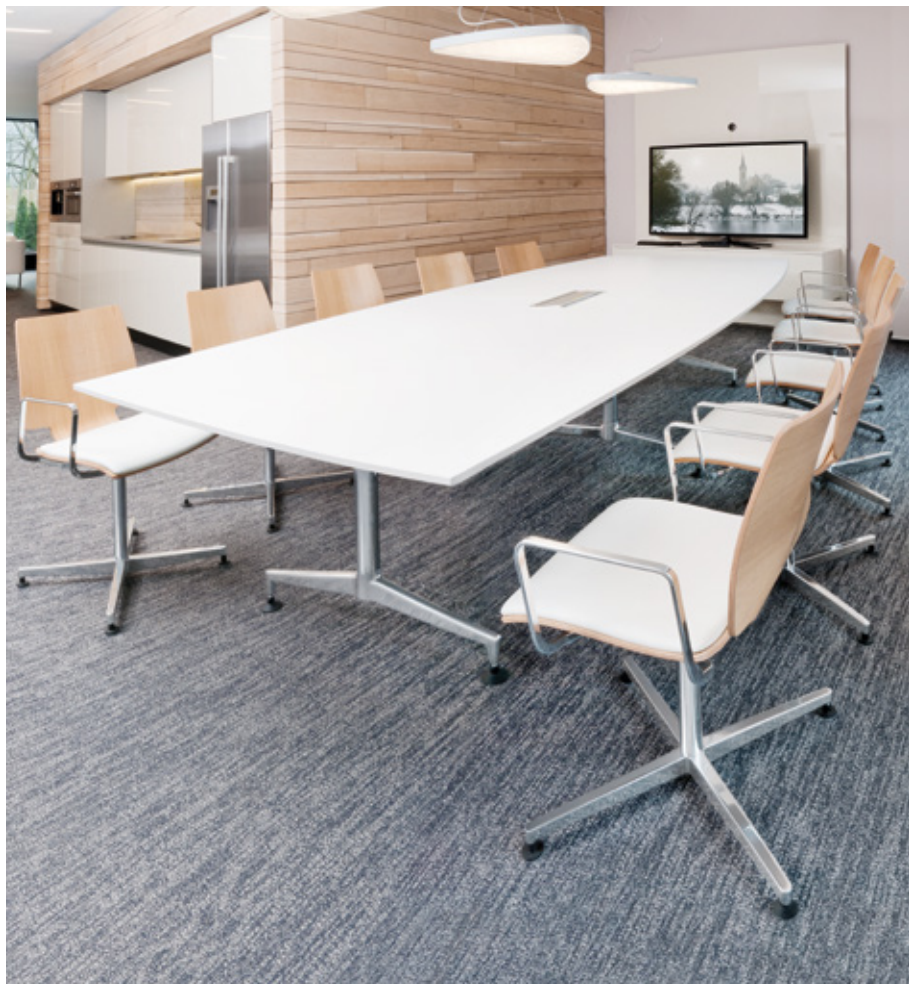

XIMEA s.r.o., Bratislava



AZ Sint-Lucas, Gent



Gemeente Arnhem

Nederland: Kusch+Co B.V. Industrieweg 2 4104 AR Culemborg Tel. 0345 532844 Fax 0345 532855 info@kusch.nl

België: Kusch+Co S.P.R.L.-B.V.B.A. Avenue Herbert Hooverlaan 34 Bruxelles 1200 Brussel Tel. 02 7352000 Fax 02 7350800 info@kusch.be